



OPERATING INSTRUCTIONS

한국어

Calibre Number:  
 Numéro de calibre :  
 Número de calibre:  
 Kalibernummer:  
 Numero di calibro:  
 キャリバー番号:  
 칼리버 번호:  
 機芯號:  
 机芯号:  
 رقم العيار:

## Contents

A

Fig. I-XVI  
 Fig. I-XVI  
 Fig. I-XVI  
 Abb. I-XVI  
 Fig. I-XVI  
 図 I-XVI  
 그림 I-XVI  
 圖 I-XVI  
 圖 I-XVI  
 I-XVI الشكل

Figure Number:  
 Numéro de figure :  
 Número de figura:  
 Abb. Nr.:  
 Numero di figura:  
 図番号:  
 그림 번호:  
 圖片編號:  
 图片编号:  
 رقم الشكل:

Page:  
 Page :  
 Pàgina:  
 Seite:  
 Pagina:  
 ページ:  
 페이지:  
 頁碼:  
 页码:  
 الصفحة:

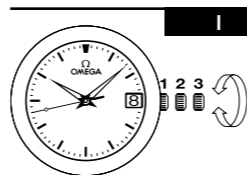

Number of calibres:  
 1424, 1532, 2500, 2507, 4561, 4564, 8500,  
 8501, 8507, 8508, 8511, 8520, 8521, 8700,  
 8701, 8800, 8801, 8900, 8901, 8910

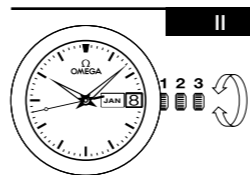

Number of calibres:  
 8601, 8611, 8902, 8903

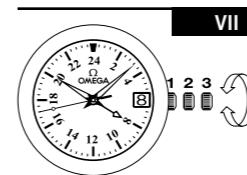

Number of calibres:  
 8605, 8615, 8906

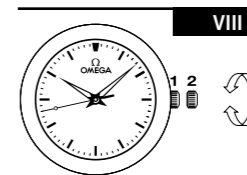

Number of calibres:  
 2403, 8421, 8703, 8806, 8807

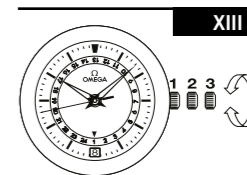

Number of calibres:  
 8938, 8939

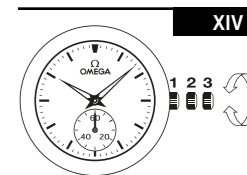

Number of calibres:  
 8926, 8927

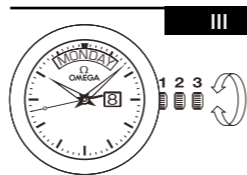

Number of calibres:  
 8602, 8612

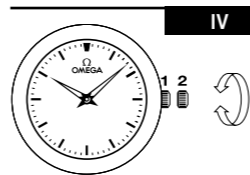

Number of calibres:  
 1376, 4061

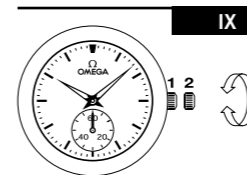

Number of calibres:  
 2202, 2211, 8804, 8805

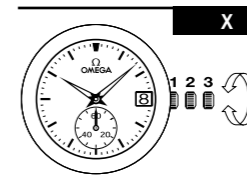

Number of calibres:  
 8802, 8803, 8916, 8917

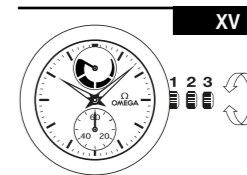

Number of calibres:  
 8934, 8935

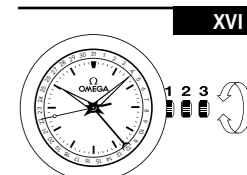

Number of calibres:  
 8936

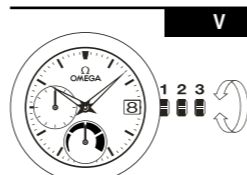

Number of calibres:  
 2627, 8810, 8811

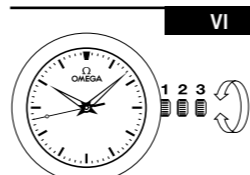

Number of calibres:  
 8400, 8401, 8912, 8913, 8928, 8929

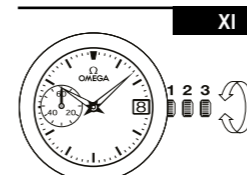

Number of calibres:  
 8704, 8705

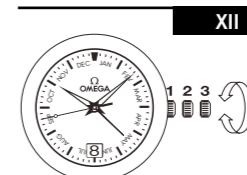

Number of calibres:  
 8922, 8923



Minute counter  
Compteur minutes  
Contador de minutos  
Minutenzähler  
Contatore minuti  
分カウンター  
분 단위 적산계  
分鐘累計器  
分钟累計器  
عداد الدقائق



Small seconds  
Petite seconde  
Pequeño segundo  
Kleine Sekunde  
Piccoli secondi  
小秒針  
초바늘  
小秒針  
小秒針  
عقرب الثواني الصغير



Hour counter  
Compteur heures  
Contador de horas  
Stundenzähler  
Contatore ore  
時カウンター  
시간 단위 적산계  
小時累計器  
小时累計器  
عداد الساعات



Chronograph seconds  
Seconde chronographe  
Segundero de cronógrafo  
Chronographsekunde  
Secondi cronografici  
クロノグラフ秒針  
크로노그래프 바늘  
計時秒針  
小时秒針  
عقرب ثواني الكرونوغراف



Day counter  
Compteur jours  
Contador de dias  
Datumsanzeige  
Contatore giorni  
曜日カウンター  
날짜표시기  
星期累計器  
星期累計器  
عداد الأيام



GMT hand  
Aiguille GMT  
Aguja GMT  
GMT-Zeiger  
Lancetta GMT  
GMT針  
GMT 바늘  
GMT 指針  
GMT 指針  
عقرب جي أم تي



Hours and minutes counter  
Compteur heures et minutes  
Contador de horas y minutos  
Stunden- und Minutenzähler  
Contatore ore e minuti  
同軸の時、分カウンター  
시, 분 단위 적산계  
小時、分鐘計時器  
小时、分钟計時器  
عداد الساعات والدقائق



Date hand  
Aiguille date  
Aguja de la fecha  
Datumszeiger  
Lancetta della data  
デイト指針  
날짜 바늘  
日期指針  
日期指針  
عقرب التاريخ

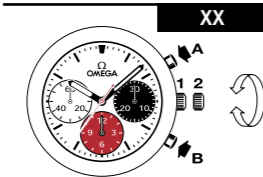

XX

Number of calibres:  
321, 1861, 1863, 1865, 1869, 3201,  
3861, 3869

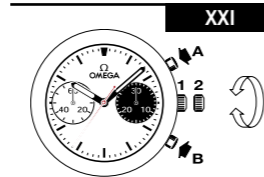

XXI

Number of calibres:  
3203

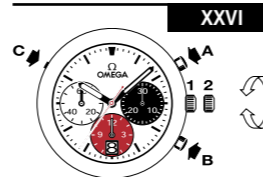

XXVI

Number of calibres:  
3330

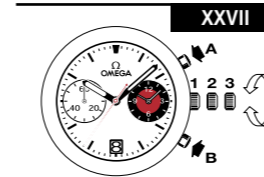

XXVII

Number of calibres:  
9300, 9301, 9900, 9901, 9906, 9920

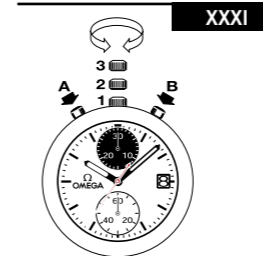

XXXI

Number of calibres:  
3113

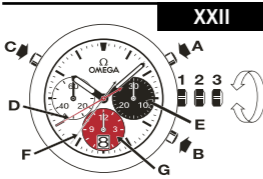

XXII

Number of calibres:  
3612

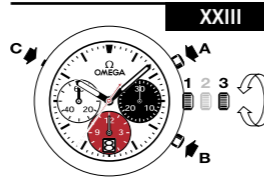

XXIII

Number of calibres:  
3304

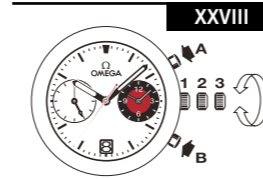

XXVIII

Number of calibres:  
9605, 9615

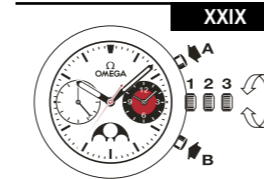

XXIX

Number of calibres:  
9904, 9905, 9914

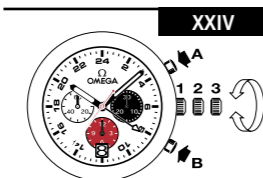

XXIV

Number of calibres:  
3603

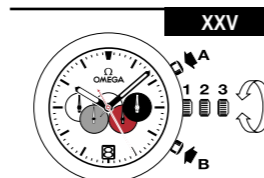

XXV

Number of calibres:  
3888

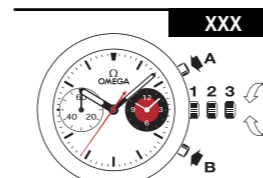

XXX

Number of calibres:  
9908, 9909



B

Fig. XX-XXXI  
Fig. XX-XXXI  
Fig. XX-XXXI  
Abb. XX-XXXI  
Fig. XX-XXXI  
圖 XX-XXXI  
그림 XX-XXXI  
圖 XX-XXXI  
圖 XX-XXXI  
圖 XX-XXXI  
圖 XX-XXXI  
الشكل XX-XXXI

## 1

### 머리말

- 제품 사용시 주의 사항 / 환경 보호 . . . . . 302
- 가죽 스트랩 / 무반사 사파이어 크리스탈 / 스크류 다운 크라운 . . . . . 305
- OMEGA 국제 품질보증제도 . . . . . 306

## 2

### 사용설명서

- 쿼츠 시계  
Calibres: 1376, 1532, 4061, 4561, 4564 . . . . . 308  
1424 . . . . . 309
- 매뉴얼- & 셀프-와인딩 시계  
Calibres: 8400, 8401, 8500, 8501, 8507, 8508, 8511, 8900, 8901, 8910,  
8912, 8913, 8916, 8917, 8926, 8927, 8928, 8929, 8934, 8935,  
8936 . . . . . 310  
8601, 8611, 8902, 8903, 8922, 8923 . . . . . 312  
8602, 8612 . . . . . 313  
2500, 2507, 2627, 8520, 8521, 8700,  
8701, 8704, 8705, 8800, 8801, 8802, 8803, 8810, 8811 . . . . . 314  
2202, 2211, 2403, 8421, 8703, 8804, 8805, 8806, 8807 . . . . . 315
- 매뉴얼-와인딩 크로노그래프  
Calibres: 321, 1861, 1863, 1865, 1869, 3201, 3203, 3861, 3869 . . . . . 316  
9906, 9908, 9909 . . . . . 318
- 셀프-와인딩 크로노그래프  
Calibre: 3330 . . . . . 319  
Calibres: 3113, 3304, 3888 . . . . . 320  
9300, 9301, 9900, 9901, 9920 . . . . . 322
- 셀프-와인딩 문페이즈 크로노그래프  
Calibres: 9904, 9905 . . . . . 323
- 매뉴얼-와인딩 문페이즈 크로노그래프  
Calibre: 9914 . . . . . 324
- 셀프-와인딩 스플릿-세컨드 크로노그래프  
Calibre: 3612 . . . . . 325
- GMT, 월드타이머, GMT 크로노그래프  
Calibres: 3603, 8605, 8615, 8906, 8938, 8939, 9605, 9615 . . . . . 327

## 3

### 요약설명 / 일반정보

- 크로노미터 / Master Chronometer(마스터 크로노미터) / 15,000가우스 . . . . . 330
- 열 보정장치가 부착된 쿼츠 . . . . . 331
- 헬륨 방출 밸브 . . . . . 332
- 미터 스케일 . . . . . 334
- 버클 및 클래스프 . . . . . 337
- 플로프롭프 베젤 및 크라운 . . . . . 343
- 불헤드 크라운 / 리트랙터블 크라운 . . . . . 344
- 크로노 락 / 퀵 체인지 시스템을 장착한 스트랩 . . . . . 345
- 픽토그램 . . . . . 347

**제가 구입한 OMEGA 시계를 최고의 상태로 오래 유지하려면 어떻게 해야 하나요?**

**자기장:** 강한 자성을 띄는 대형 스피커나 냉장고, 아이패드 또는 태블릿 주변에 시계를 보관하지 말아 주십시오. 마스터 코-엑시얼 혹은 Master Chronometer(마스터 크로노미터) 모델들은 15,000가우스(1.5테슬라)의 자기장에도 영향을 받지 않습니다.

**해수욕:** 바다에서 수영을 하실 경우, 수영 후에 시계를 깨끗한 물로 헹구 주십시오.

**충격:** 열에 의한 충격을 포함한 다른 물리적 충격을 받지 않도록 해주십시오.

**크라운:** 시계 내부에 물이 유입되지 않도록 크라운을 항상 케이스로 밀어넣어야 합니다(위치 1). 물 속에서 크라운을 작동해서는 안 됩니다.

**스크류 다운 크라운:** 시계 내부에 물이 유입되지 않도록 항상 크라운을 완전히 조여야 합니다. 물 속에서 작동해서는 안 됩니다.

**세척:** 금속 및 고무재질의 시계줄, 방수 시계 몸체를 세척할 때는 묽은 비누물과 부드러운 칫솔을 이용하십시오. 세척 후 부드러운 마른 천을 이용해 닦아냅니다.

**화장약품:** 솔벤트, 세탁세제, 향수, 화장품, 모기약 등에 닿지 않도록 주의하십시오. 이런 약품들은 시계 몸체와 시계줄, 시계 내부의 개스킷을 손상시킬 수 있습니다.

**온도:** 섭씨 0도 이하, 60도 이상의 온도에서 착용을 피해 주십시오. 급격한 온도 변화는 시계에 무리를 줄 수 있습니다.

**방수 기능:** 시계의 방수 기능은 영구적이지 않습니다. 방수 기능은 그 기능을 하는 개스킷의 노화나 크라운에 가해지는 충격에 의해 크게 손상될 수 있습니다. 그러므로 1년에 한번 정도 오메가 공식 서비스 센터를 방문하셔서 방수 점검을 받으실 것을 권장합니다.

**크로노그래프 푸셔:** 물이 시계 메커니즘에 들어갈 수 있으므로 수중에서 크로노그래프 푸셔를 작동시키지 마십시오. 수중 푸셔 기능이 있는 씨마스터 다이버 300M 및 플래닛 오션 600M 크로노그래프 모델은 예외입니다.

**얼마나 자주 서비스 센터를 방문해야 하나요?**

다른 모든 정밀 기계와 같이 시계가 최상의 상태로 유지되기 위해서는 정기적으로 서비스 센터를 방문하셔야 합니다. 하지만, 개인의 생활 패턴이나 기후, 착용하고 있는 모델 종류에 따라 방문 시기는 틀려질 수 있습니다. 그러므로, 5년~8년마다 한번 정도는 OMEGA 공식 서비스 센터를 방문해서 제품에 대한 전체적인 점검을 받으셔야 합니다.

**제품의 정기점검과 배터리 교체를 위해서 어디를 방문해야 하나요?**

OMEGA 서비스 센터 또는 OMEGA 공식 판매점에 연락주시기 바랍니다. 작업에 필요한 툴과 장비를 갖추고 있으며, 전문적인 방법으로 점검을 진행하고 있습니다. 더 나아가서, 공식 OMEGA 서비스 센터는 스위스 오메가 본사에서 정해 놓은 철저한 품질 규정에 준한 서비스를 제공할 수 있습니다.

소모된 배터리는 즉시 교환하여 누출과 이에 따른 무브먼트 손상 위험을 줄여야 합니다. 차트를 참고하시어 시계 타입에 적합한 배터리를 사용해 주시기 바랍니다.

**리튬 및 비-리튬 배터리 관련 중요 정보:**



**경고**

**배터리는 어린이의 손이 닿지 않는 곳에 보관해야 합니다**

배터리를 삼킬 경우 화학화상, 연조직 천공, 사망으로 이어질 수 있습니다. 섭취 후 2시간 이내에 심각한 화상을 입을 수 있습니다. 배터리를 삼킨 경우, 즉시 의사의 진료를 받아야 합니다.

**수명을 다한 수정진동자 시계의 수거 및 처리\***



좌측 표시는 본 제품을 일반 가정용쓰레기와 같이 버려서는 안된다는 표시입니다. 본 제품을 폐기하고자 하시는 경우에는 각 지역별로 지정되어 있는 수거장소로 반납하여 주시기 바랍니다. 번거로우시더라도 이러한 폐기절차를 준수하여 환경과 보건의 보호에 앞장서 주시기 바랍니다. 재활용은 천연자원을 보존하는 길임을 잊지 말아 주십시오.

\* EU 회원국 및 해당 법률이 적용되는 모든 국가에서 유효합니다.

가죽 스트랩의 원형을 장기간동안 보존하기 위하여 다음 사항을 권장합니다.

- 변색과 변형을 방지하기 위해 습기와 물을 피해주시시오.
- 직사광선에 오랜 시간 노출된 경우 변색과 탈색을 유발할 수 있습니다.
- 가죽은 기름 등에 오염될 수 있습니다! 유성 제품이나 화장품이 닿지 않도록 해주시시오.
- 만약 가죽 스트랩에 문제가 생길 경우에는 가까운 OMEGA 공식 판매점에 문의해 주십시오.



사파이어 크리스탈의 양쪽에 저반사 코팅이 되어 시계 다이얼의 가시성을 높여줍니다. 사용 중 코팅이 긁히거나 벗겨질 수 있으며, 해당 원인은 보증 대상에서 제외됩니다.



몇몇 특정 시계는 방수 성능을 강화하기 위해 스크류식 크라운이 장착되어 있습니다. 스크류식 크라운은 조정 전에 나사식으로 돌려 빼내주어야 합니다. 조정 후에는 크라운을 1단계 위치로 누르면서 돌려서 잠궈주어야 100%의 방수 기능을 발휘할 수 있습니다.

OMEGA SA\*는 2018년 7월 1일 이후 구매한 모든 OMEGA\* 시계에 대해 본 보증서에 명시된 조건에 따라 구입일로부터 60개월의 품질보증이 적용됩니다.

OMEGA 국제 품질보증은 구매한 OMEGA 시계를 수령할 당시의 자재 및 제작상의 결함을 포함합니다("결함"). 보증 내용은 오메가 공인 판매점에서 날짜와 내용이 정확하게 기재되고 날인된 경우에만 유효합니다("유효한 보증서").

보증 기간 동안 유효한 보증서를 제시하면 무료로 수리받을 수 있습니다. 정상적인 사용 환경을 거친 OMEGA 시계를 수리할 수 없는 경우, OMEGA SA는 동일한 OMEGA 시계 또는 유사한 기능을 갖춘 모델로 교체해 드립니다. 2018년 7월 1일 이후 구매한 모든 시계에 대하여 교체 시계의 보증 기간은 교체된 시계 구입일로부터 60개월 후에 만료됩니다.

**다만, 다음의 경우에는 생산자의 품질보증제도가 적용되지 않습니다.**

- 배터리의 수명.
- 일반적인 마모, 제품 노후 현상(예를 들어 시계 유리의 스크래치: 가죽, 섬유, 고무와 같은 비금속 스트랩의 변색 및 변형).
- 충격, 함몰, 충돌, 유리균열 등의 비정상적인 사용 및 관리 소홀, OMEGA SA에서 권장하는 사용방법을 따르지 않아 발생된 시계의 손상.
- OMEGA 시계의 기능상의 하자, 불량 및 시간오차에 의해 발생된 간접적, 결과적 손실.
- OMEGA에서 승인하지 않은 사람에 의해 OMEGA SA의 최초 조립 상태가 훼손 되어지거나, 수리(배터리 교체, 시계 수리)가 이루어진 경우.

생산자에게 제기되는 품질보증제도에 대한 구매자의 권리를 제외하고, 위에 명시된 내용 외에 추가적으로 발생한 제품손상에 대해 제기된 사항들은 일부 명시되지 않았습니다.

위에 언급된 생산자의 품질보증은:

- 판매자가 제공해야 할 보증과는 무관합니다. 이에 대해서는 판매자가 전적으로 책임을 지게 됩니다.
- 구매자가 판매자에게 제기할 수 있는 구매자의 일반적인 권리 혹은 법률적인 기본 권리에 영향을 미치지 않습니다.

OMEGA 고객센터 센터는 OMEGA 시계의 완벽한 유지 보수를 보장합니다. 만약 구매한 시계에 문제가 발생할 경우에는 OMEGA 공식 판매점 또는 OMEGA 웹사이트에 기재된 공인 서비스 센터를 방문해 주십시오. 공인 고객센터 센터에서는 OMEGA SA의 표준화된 서비스를 보장합니다.

본 내용은 영문으로 명시된 OMEGA SA 본사의 품질제도를 국문으로 번역한 내용이므로 문제가 제기될 경우 영문으로 제작된 원문이 우선적인 효력을 발휘하게 됩니다.

\* OMEGASA  
Rue Jakob-Stämpfli 96  
CH-2502 Bienne

OMEGA®와 ®는 등록된 상표입니다.

**CALIBRES 1376, 4061 (그림. IV)**

크라운은 2가지 위치에서 작동합니다.

- 1. 일반 위치(착용 시 위치):** 크라운이 케이스 안에 밀어넣은 상태일 때, 방수 기능이 보장됩니다.
- 2. 시간 조정:** 크라운을 위치 2까지 뽑을 때, 크라운을 앞뒤로 돌려 시간을 조정할 수 있습니다. 시간 조정을 마친 후에는 크라운을 다시 밀어넣어 위치 1에 위치시켜 주십시오.

**CALIBRES 1532, 4561, 4564 (그림. I)**

크라운은 3가지 위치에서 작동합니다.

- 1. 일반 위치(착용 시 위치):** 크라운이 케이스 안에 밀어넣은 상태일 때, 방수 기능이 보장됩니다.
- 2. 날짜 조정:** 크라운을 위치 2까지 뽑고 앞뒤로 돌려 날짜를 조정할 수 있습니다. 조정이 끝난 후에는 위치 1로 눌러 다시 원위치시켜 주십시오.
- 3. 시간 조정:** 크라운을 위치 3까지 뽑을 경우 초침이 정지하게 됩니다. 이때 크라운을 앞뒤로 돌려 시간을 조정할 수 있습니다. 크라운을 위치 1로 원위치 시킬 경우 초침이 다시 작동하므로 초 단위의 시간을 맞출 수 있습니다.

**배터리 수명 인디케이터:**

초침이 4초 단위로 건너뛰며 작동하면 배터리 수명이 다했다는 것을 의미합니다. 시계는 며칠 동안 계속 작동하지만, 최대한 빠른 시일 내에 OMEGA 공식 서비스 센터에서 배터리를 제거하고 교체 받아야 합니다.

**CALIBRE 1424 (그림. I)**

크라운은 3가지 위치에서 작동합니다.

- 1. 일반 위치(착용 시 위치):** 크라운이 케이스 안에 밀어넣은 상태일 때, 방수 기능이 보장됩니다.
- 2. 지역별 시간대 조정과 날짜 조정:** 크라운을 위치 2까지 뽑고 앞뒤로 돌려 경우 시침은 한시간 단위로 건너뛰게 됩니다. 조정이 끝난 후에는 위치 1로 눌러 다시 원위치시켜 주십시오. 자정을 통과하면서 날짜를 앞뒤로 조정할 수 있습니다. 조정이 끝난 후에 크라운을 위치 1로 눌러 원위치시켜 주십시오.
- 3. 시간 조정:** 크라운을 위치 3까지 뽑을 경우 초침이 정지하게 됩니다. 이때 크라운을 앞뒤로 돌려 시간을 조정할 수 있습니다. 크라운을 위치 1로 원위치 시킬 경우 초침이 다시 작동하므로 초 단위의 시간을 맞출 수 있습니다.

**배터리 수명 인디케이터:**

초침이 4초 단위로 건너뛰며 작동하면 배터리 수명이 다했다는 것을 의미합니다. 시계는 며칠 동안 계속 작동하지만, 최대한 빠른 시일 내에 OMEGA 공식 서비스 센터에서 배터리를 제거하고 교체 받아야 합니다.



**CALIBRES 8500, 8501, 8507, 8508, 8511, 8900, 8901, 8910** (그림. I)

**CALIBRES 8400, 8401, 8912, 8913, 8928, 8929** (그림. VI)

**CALIBRES 8916, 8917** (그림. X)

**CALIBRES 8926, 8927** (그림. XIV)

**CALIBRES 8934, 8935** (그림. XV)

**CALIBRE 8936** (그림. XVI)

크라운은 3가지 위치에서 작동합니다.

- 1. 일반 위치(착용 시 위치):** 크라운이 케이스 안에 밀어넣은 상태일 때, 방수 기능이 보장됩니다.

**간헐적인 와인딩:** 시계를 60시간(Calibres 8910, 8928, 8929: 72시간) 이상 착용하지 않은 경우, 위치 1 상태에서 크라운을 돌려 시계를 와인딩 해주세요.

**수동 와인딩(calibres 8511, 8910, 8926, 8927, 8928, 8929):** 크라운이 멈출 때까지 크라운을 앞쪽으로 돌려주세요(과도한 와인딩 금지).

**Calibres 8934, 8935 - 수동 와인딩:** 파워 리저브 인디케이터 표시침이 최대 위치에 도달할 때까지 크라운을 앞으로 돌립니다.

- 2. 지역별 시간대 조정과 날짜 조정:** 크라운을 위치 2까지 뽑고 앞뒤로 돌릴 경우 시침은 한시간 단위로 건너뛰게 됩니다. 조정이 끝난 후에는 위치 1로 눌러 다시 원위치시켜 주십시오. 위치 2에서 크라운을 당겨 주십시오. 자정을 지나가면 날짜를 앞뒤로 조정할 수 있습니다. 조정 후 크라운을 다시 위치 1로 눌러주십시오.

**유의 사항:** Calibres 8400, 8401, 8912, 8913, 8926, 8927, 8928, 8929, 8934, 8935에는 날짜 표시 기능이 없습니다.

- △ **주의:** 시간대를 뒤로 돌릴 경우, 정확한 시간 변경을 위해서는 시침이 19시를 지나도록 되돌려야 합니다.

- 3. 시간 조정:** 시-분-초. 크라운을 위치 3까지 당기면 초침이 정지합니다. 크라운을 앞뒤로 돌려 조정하십시오. 정시에 크라운을 위치 1로 눌러 초 단위를 동기화하십시오.

### 파워 리저브 인디케이터 (calibres 8934, 8935):

(12시 방향 인디케이터)

시계가 완전히 와인딩되면 파워 리저브 인디케이터 표시침이 최대 위치에 도달하게 됩니다(그림 1).

시간이 지나면서 파워 리저브 인디케이터 표시침은 서서히 반시계 방향으로 움직입니다.

파워 리저브가 마지막 1/4지점에 도달하면 (그림 2), 시계의 파워 리저브가 얼마 남았다는 의미입니다. 이 경우 시계가 계속해서 작동할 수 있도록 직접 와인딩해야 합니다.

크라운이 위치 1에 있는 상태로 수동 와인딩을 진행한다면, 파워 리저브 인디케이터 표시침이 다시 시계 방향으로 움직이게 됩니다.

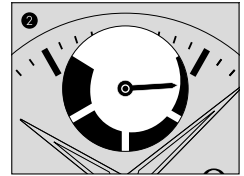
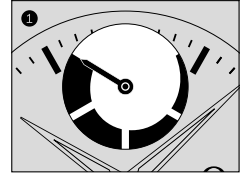

**CALIBRES 8601, 8611, 8902, 8903 (그림. II)****CALIBRES 8922, 8923 (그림. XII)**

크라운은 3가지 위치에서 작동합니다.

- 1. 일반 위치(착용 시 위치):** 크라운이 케이스 안에 밀어넣은 상태일 때, 방수 기능이 보장됩니다.

**간헐적인 와인딩:** 시계를 55시간 이상 착용하지 않은 경우, 위치 1 상태에서 크라운을 돌려 시계를 와인딩 해주십시오.

- 2. 연간 캘린더 조정:** 크라운을 위치 2까지 당기십시오. 크라운을 앞으로 돌리면 날짜가, 뒤로 돌리면 월이 조정됩니다. 조정 후 크라운을 위치 1로 돌려놓으십시오.

**유의 사항:** 윤년의 2월 28일이나 29일 다음날에는 크라운을 위치 2에 놓고 하루 또는 이틀을 조정해주어야 합니다. 먼저 시간을 조정할 뒤에 날짜를 조정하는 것이 좋습니다. 자정과 오전 10시 사이에서 날짜를 조정할 때 맨 처음에는 힘을 약간 더 가해야 합니다.

- △ **주의:** 날짜와 월 표시창이 조리게 중앙에 위치 할 때까지 조정 모드를 중지하지 마십시오.

**Calibres 8922, 8923:** 날짜가 표시창의 중앙에 위치하지 않았을 때와 월 표시 바늘이 월 디스플레이의 중앙에 위치하지 않았을 때에는 날짜나 월 표시 바늘을 조정하지 마십시오.

- 3. 시간 조정:** 시-분-초, 크라운을 위치 3까지 당기면 초침이 정지합니다. 크라운을 앞뒤로 돌려 조정하십시오. 크라운을 위치 1로 당겨 맞추면 초침이 다시 작동하므로 초단위의 시간을 조정할 수 있습니다.

- △ **주의:** 시간 조정 모드에서 뒤로 돌려 날짜를 조정할 경우 12시까지 되돌아와야 날짜 조정이 원활히 이루어집니다.

**CALIBRES 8602, 8612 (그림. III)**

크라운은 3가지 위치에서 작동합니다.

- 1. 일반 위치(착용 시 위치):** 크라운이 케이스 안에 밀어넣은 상태일 때, 방수 기능이 보장됩니다.

**간헐적인 와인딩:** 시계를 55시간 이상 착용하지 않은 경우, 위치 1 상태에서 크라운을 돌려 시계를 와인딩 해주십시오.

- 2. 요일과 날짜 조정:** 크라운을 위치 2까지 뽑고 앞으로 돌리면 날짜가, 뒤로 돌리면 요일이 조정됩니다. 조정이 끝난 후에는 위치 1로 눌러 다시 원위치시켜 주십시오.

- △ **주의:** 날짜와 월 표시창이 조리게 중앙에 위치 할 때까지 조정 모드를 중지하지 마십시오.

- 3. 시간 조정:** 시-분-초, 크라운을 위치 3까지 뽑을 경우 초침이 정지하게 됩니다. 이때 크라운을 앞뒤로 돌려 시간을 조정할 수 있습니다. 크라운을 위치 1로 원위치 시킬 경우 초침이 다시 작동하므로 초단위의 시간을 조정할 수 있습니다.

- △ **주의:** 셋팅 모드에서 요일과 날짜를 뒤로 돌려 조정할 경우에는 정확한 시간에 요일과 날짜가 변경되도록 14시(오후)까지 뒤로 돌려주시기 바랍니다.

**CALIBRES 2500, 2507, 8520, 8521, 8700, 8701, (그림. I)  
8800, 8801**

**CALIBRES 2627, 8810, 8811 (그림. V)**

**CALIBRES 8802, 8803 (그림. X)**

**CALIBRES 8704, 8705 (그림. XI)**

크라운은 3가지 위치에서 작동합니다.

1. **일반 위치(착용 시 위치):** 크라운이 케이스 안에 밀어넣은 상태일 때, 방수 기능이 보장됩니다.

**간헐적인 와인딩:** 시계를 48시간(Calibres 8800, 8801, 8802, 8803, 8810, 8811: 55시간, Calibres 8520, 8521, 8700, 8701, 8704, 8705: 50시간) 이상 착용하지 않은 경우, 위치 1 상태에서 크라운을 돌려 시계를 와인딩 해주십시오.

2. **날짜 조정:** 크라운을 위치 2까지 뽑고 뒤로 돌려(Calibres 8520, 8521, 8700, 8701, 8704, 8705는 앞으로 돌려) 날짜를 조정할 수 있습니다. 조정이 끝난 후에는 위치 1 상태에서 크라운을 돌려 시계를 와인딩 해주십시오.

△ **주의:** 오후 8시와 오전 2시 사이에는 날짜 조정을 하지 말아 주십시오.

3. **시간 조정:** 시-분-초. 크라운을 위치 3까지 뽑을 경우 초침이 정지하게 됩니다. 이때 크라운을 앞뒤로 돌려 시간을 조정할 수 있습니다. 크라운을 위치 1로 밀워치 시킬 경우 초침이 다시 작동하므로 초 단위의 시간을 맞출 수 있습니다.

**파워 리저브 인디케이터  
(calibres 2627, 8810, 8811)**

(6시 방향 인디케이터)

시계가 완전히 와인딩되면 파워 리저브 인디케이터 표시침이 최대 위치에 도달하게 됩니다(그림 1).

시간이 지나면서 파워 리저브 인디케이터 표시침은 서서히 반시계 방향으로 움직입니다.

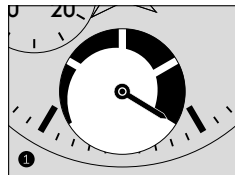

파워 리저브가 마지막 1/4지점에 도달하면 (그림 2), 시계의 파워 리저브가 얼마 남지 않았다는 의미입니다. 이 경우 시계가 계속해서 작동할 수 있도록 직접 와인딩해야 합니다.

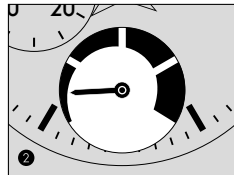

크라운이 위치 1에 있는 상태로 수동 와인딩을 진행한다면, 파워 리저브 인디케이터 표시침이 다시 시계 방향으로 움직이게 됩니다.

**CALIBRES 2202, 2211, 8804, 8805 (그림. IX)**

**CALIBRES 2403, 8421, 8703, 8806, 8807 (그림. VIII)**

크라운은 2가지 위치에서 작동합니다.

1. **일반 위치(착용 시 위치):** 크라운이 케이스 안에 밀어넣은 상태일 때, 방수 기능이 보장됩니다.

**간헐적인 와인딩:** 시계를 44시간(50시간: Calibres 8421, 8703, 53시간: Calibre 2211, 55시간: Calibres 8804, 8805, 8806, 8807) 이상 착용하지 않은 경우, 위치 1 상태에서 크라운을 돌려 시계를 와인딩 해주십시오.

**수동 와인딩 (calibre 2211):** 크라운이 멈출 때까지 크라운을 앞으로 돌려하십시오(과도한 와인딩 금지).

2. **시간 조정:** 시 - 분. 크라운을 위치 2까지 당기십시오. 크라운을 앞뒤로 돌려십시오. 조정 후 크라운을 위치 1로 돌려놓으십시오.

**Calibres 2202, 2403, 8421, 8703, 8804, 8805, 8806, 8807:** 크라운을 위치 1로 당겨 맞추면 초침이 다시 작동하므로 초단위의 시간을 조정할 수 있습니다.

**CALIBRES 321, 1861, 1863, 1865, 1869, 3201, (그림. XX)  
3861, 3869**

**CALIBRE 3203 (그림. XXI)**

#### 일반 시계 기능:

크라운은 2가지 위치에서 작동합니다.

1. **일반 위치(착용 시 위치):** 크라운이 케이스 안에 밀어넣은 상태일 때, 방수 기능이 보장됩니다.

**수동-와인딩:** 크라운이 더 이상 돌아가지 않는다면 무리한 힘을 가하지 마십시오.

**유의 사항:** 시계 태엽을 필요 이상으로 감아서는 안 됩니다. 항상 착용하는 시계는 매일 한 번만 감으면 올바르게 작동합니다.

2. **시간 조정:** 시 - 분 - 초. 크라운을 위치 2까지 뽑을 경우 초침이 정지하게 됩니다. 이때 크라운을 앞뒤로 돌려 시간을 조정할 수 있습니다. 크라운을 위치 1로 원위치 시킬 경우 초침이 다시 작동하므로 초단위의 시간을 맞출 수 있습니다.

**유의 사항:** Calibres 321, 1861, 1863, 1865, 1869는 "초 정지" 메커니즘이 없기 때문에 이러한 방법으로 시간을 맞출 수 없습니다.

#### 크로노그래프 기능:

- **버튼 A:** 시작-멈춤, 시작-멈춤의 식으로 작동하게 됩니다. Calibre 321의 경우 1/5초부터 12시간까지 측정 가능합니다.

Calibres 1861, 1863, 1865, 1869, 3861, 3869의 경우 1/6초부터 12시간 까지 측정 가능합니다.

Calibre 3203의 경우 1/8초부터 30분까지 측정 가능합니다.

Calibre 3201의 경우 1/8초부터 12시간까지 측정 가능합니다.

- **버튼 B:** 동작을 멈춘 후에 버튼을 눌러 0의 위치로 리셋할 수 있습니다.

**유의 사항:** 크로노그래프가 정지한 후 0의 위치로 리셋할 수 있습니다. 어떠한 경우에도 크로노그래프의 버튼 A, B를 동시에 누르지 마십시오 (Calibre 3201).

**CALIBRE 9906 (그림. XXVII)****CALIBRES 9908, 9909 (그림. XXX)****시계 기능:**

크라운은 3가지 위치에서 작동합니다.

1. **일반 위치(착용 시 위치):** 크라운을 케이스 안으로 밀어넣을 때, 완벽한 방수 기능이 보장됩니다.

**와인딩:** 크라운이 멈출 때까지 크라운을 앞쪽으로 돌리십시오(지나친 와인딩 금지).

**유의 사항:** 시계 태엽을 필요 이상으로 감아서는 안 됩니다. 항상 착용하는 시계는 매일 한 번만 감으면 올바르게 작동합니다.

2. **타임 존 및 날짜 조정:** 크라운을 위치 2로 당깁니다. 크라운을 양방향으로 돌리면 동시에 시침이 앞뒤 1시간 단위로 움직입니다. 시침이 자정을 지날 때마다 날짜가 앞뒤로 하루씩 움직입니다. 조정 완료 후 다시 크라운을 위치 1로 당깁니다.

**유의 사항:** Calibres 9908 및 9909에는 날짜 표시 기능이 없습니다.

- △ **참고:** 시간대 또는 날짜를 뒤로 돌릴 경우, 시침을 19시까지 되돌려야 날짜 변경이 됩니다.

3. **시간 설정:** 시-분-초, 크라운을 위치 3으로 당기면 초침이 멈춥니다. 크라운을 양방향으로 움직입니다. 시간 설정 후, 크라운을 위치 1로 다시 밀어넣어 현재시간과 일치하게 초를 동기화합니다.

**크로노그래프 기능:**

- **푸시 버튼 A:** 시작 - 정지, 시작 - 정지 등.  
1/8초 단위로 최대 12시간 타임키퍼.
- **푸시 버튼 B:** 재 설정 (정지 이후 작동).

**CALIBRE 3330 (그림. XXVI)****일반 시계 기능:**

크라운은 2가지 위치에서 작동합니다.

1. **일반 위치(착용 시 위치):** 크라운이 케이스 안에 밀어넣은 상태일 때, 방수 기능이 보장됩니다.

**간헐적인 와인딩:** 시계를 52시간 이상 착용하지 않은 경우, 위치 1 상태에서 크라운을 돌려 시계를 와인딩해주시십시오.

2. **시간 조정:** 시 - 분 - 초, 크라운을 위치 2까지 뽑을 경우 초침이 정지하게 됩니다. 이때 크라운을 앞뒤로 돌려 시간을 조정할 수 있습니다. 크라운을 위치 1로 원위치 시킬 경우 초침이 다시 작동하므로 초단위의 시간을 맞출 수 있습니다.

**날짜 조정:** 10시 방향의 변경장치(C)를 누릅니다.

- △ **주의:** 20시 30분부터 23시 사이에는 조정이 불가능합니다.

**크로노그래프 기능:**

- **버튼 A:** 시작 - 멈출, 시작 - 멈출의 식으로 작동하게 됩니다.  
1/8초부터 12시간까지 측정 가능합니다.
- **버튼 B:** 동작을 멈춘 후에 버튼을 눌러 0의 위치로 리셋할 수 있습니다.

**유의 사항:** 리셋 기능은 크로노그래프가 정지한 후에 실행해야 합니다.

<b>CALIBRE 3304</b>	(그림. XXIII)
<b>CALIBRE 3888</b>	(그림. XXV)
<b>CALIBRE 3113</b>	(그림. XXI)

**일반 시계 기능:**

크라운은 3가지 위치에서 작동합니다.

- 1. 일반 위치(착용 시 위치):** 크라운이 케이스 안에 밀어넣은 상태일 때, 방수 기능이 보장됩니다.

**간헐적인 와인딩:** 시계를 48시간(52시간: Calibres 3113, 3888) 이상 착용하지 않은 경우, 위치 1 상태에서 크라운을 돌려 시계를 와인딩 해주시시오.

- 2. 날짜 조정:** 크라운을 위치 2까지 뺀고 앞으로 돌려 날짜를 조정할 수 있습니다. 조정이 끝난 후에는 위치 1로 눌러 다시 원위치시켜 주십시오.

△ **주의:** 20시 30분과 오전 1시 사이에는 날짜 조정을 하지 말아 주십시오. (아래 Calibre 3888 유의 사항 참조)

**날짜 조정(calibre 3304):** 10시 방향의 변경장치(C)를 누릅니다.

**요일 조정(calibre 3888):** 크라운을 위치 2까지 당기십시오. 크라운을 뒤로 돌려 조정한 뒤 위치 1로 돌려놓으십시오.

**유의 사항:** 퀵 모드에서 날짜는 2단계로 조정됩니다. 조정후 날짜 표시 바늘이 중앙에 위치했는지 확인해 주십시오.

22시와 오전 2시 사이에는 날짜와 요일 조정을 하지 마시기 바랍니다. 이 시간 동안이나 기타 특정 상황에서 안전장치가 조정기능을 방해할 수 있기 때문입니다.

- 3. 시간 조정:** 시-분-초. 크라운을 위치 3까지 뺀 경우 초침이 정지하게 됩니다. 이때 크라운을 앞뒤로 돌려 시간을 조정할 수 있습니다. 크라운을 위치 1로 원위치 시킬 경우 초침이 다시 작동하므로 초단위의 시간을 맞출 수 있습니다.

**크로노그래프 기능:**

- **버튼 A:** 시작 - 멈춤, 시작 - 멈춤 식으로 작동합니다. Calibre 3888의 경우에는 1/8초부터 12시간까지, 최대 7일간 측정 가능합니다.
- **버튼 B:** 동작을 멈춘 후에 버튼을 눌러 0의 위치로 리셋할 수 있습니다.

**CALIBRES 9300, 9301, 9900, 9901, 9920 (그림. XXVII)****일반 시계 기능:**

크라운은 3가지 위치에서 작동합니다.

- 1. 일반 위치(착용 시 위치):** 크라운이 케이스 안에 밀어넣은 상태일 때, 방수 기능이 보장됩니다.

**간헐적인 와인딩:** 시계를 60시간 이상 착용하지 않은 경우, 위치 1 상태에서 크라운을 돌려 시계를 와인딩 해주십시오.

- 2. 지역별 시간대 조정과 날짜 조정:** 크라운을 위치 2까지 뽑고 앞뒤로 돌릴 경우 시침은 한시간 단위로 건너뛰게 됩니다. 날짜는 시침을 앞뒤로 조정하면서, 시침이 자정을 지날 때 변경할 수 있습니다. 조정 후 크라운을 다시 위치 1로 눌러주십시오.

△ **주의:** 시간대를 뒤로 돌릴 경우, 정확한 시간 변경을 위해서는 시침이 19시를 지나도록 되돌려야 합니다.

- 3. 시간 조정:** 시-분-초, 크라운을 위치 3까지 뽑을 경우 초침이 정지하게 됩니다. 이때 크라운을 앞뒤로 돌려 시간을 조정할 수 있습니다. 크라운을 위치 1로 원위치 시킬 경우 초침이 다시 작동 하므로 초단위의 시간을 맞출 수 있습니다.

**크로노그래프 기능:**

- **버튼 A:** 시작 - 멈춤, 시작 - 멈춤의 식으로 작동하게 됩니다. 1/8초부터 12시간까지 측정 가능합니다.
- **버튼 B:** 동작을 멈춘 후에 버튼을 눌러 0의 위치로 리셋할 수 있습니다.

**CALIBRES 9904, 9905 (그림. XXIX)****일반 시계 기능:**

크라운은 3가지 위치에서 작동합니다.

- 1. 일반 위치(착용 시 위치):** 크라운이 케이스 안에 밀어넣은 상태일 때, 방수 기능이 보장됩니다.

**간헐적인 와인딩:** 시계를 60시간 이상 착용하지 않았을 경우 위치 1 상태에서 크라운을 돌려 시계를 와인딩 해주십시오.

- 2. 문페이스와 날짜 조정:** 크라운을 위치 2까지 뽑고 앞으로 돌려 문페이스를 조정할 수 있습니다. 달의 모양을 보름달의 모양으로 맞춥니다. 그리고, 마지막으로 보름달이 뜬 날이 며칠 전이었는지 달력에서 확인하고 지난 날짜 수 만큼 크라운을 돌려줍니다. 크라운을 뒤로 돌려 날짜를 조정한다면 다음에는 위치 1로 눌러 다시 원위치시켜 주십시오.

- 3. 시간 조정:** 시 - 분 - 초, 크라운을 위치 3까지 뽑을 경우 초침이 정지하게 됩니다. 이때 크라운을 앞뒤로 돌려 시간을 조정할 수 있습니다. 크라운을 위치 1로 원위치 시킬 경우 초침이 다시 작동하므로 초단위의 시간을 맞출 수 있습니다.

**크로노그래프 기능:**

- **버튼 A:** 시작 - 멈춤, 시작 - 멈춤의 식으로 작동하게 됩니다. 1/8초부터 12시간까지 측정 가능합니다.
- **버튼 B:** 동작을 멈춘 후에 버튼을 눌러 0의 위치로 리셋할 수 있습니다.

**CALIBRE 9914 (그림. XXIX)****시계 기능:**

크라운은 3가지 위치에서 작동합니다.

1. **일반 위치(착용 위치):** 크라운을 케이스 안으로 밀어넣을 때, 완벽한 방수 기능이 보장됩니다.

**와인딩:** 크라운이 멈출 때까지 크라운을 앞으로 돌리십시오(과도한 와인딩 금지).

**유의 사항:** 시계 태엽을 필요 이상으로 감아서는 안 됩니다. 항상 착용하는 시계는 매일 한 번만 감으면 올바르게 작동합니다.

2. **날짜 및 문페이스 조정:** 크라운을 위치 2로 당깁니다. 크라운을 앞으로 돌려 문페이스를 조정합니다. 먼저 디스크를 "보름달" 위치로 조정한다음, 마지막 보름달이 뜬 날짜에서 오늘까지의 일 수만큼 디스크가 넘어가도록 크라운을 돌립니다(음력 캘린더 참고). 크라운을 반대 방향으로 돌려 날짜를 조정합니다. 크라운을 위치 1로 다시 밀어넣습니다.
3. **시간 설정:** 시-분-초. 크라운을 위치 3으로 당기면 초침이 멈춥니다. 크라운을 양방향으로 움직입니다. 시간 설정 후, 크라운을 위치 1로 다시 밀어넣어 현재시간과 일치하게 초를 동기화합니다.

**크로노그래프 기능:**

- **푸시 버튼 A:** 시작 - 정지, 시작 - 정지 등.  
1/8초 단위로 최대 12시간 타임키퍼.
- **푸시 버튼 B:** 재 설정 (정지 이후 작동).

**CALIBRE 3612 (그림. XXII)****시계 기능:**

크라운은 3가지 위치에서 작동합니다.

1. **일반 위치(착용 시 위치):** 크라운이 케이스 안에 밀어넣은 상태일 때, 방수 기능이 보장됩니다.

**간헐적인 와인딩:** 시계를 52시간 이상 연속 착용하지 않았을 경우 위치 1 상태에서 크라운을 돌려 시계를 와인딩 해주십시오.

2. **날짜 조정:** 크라운을 위치 2까지 뽑고 뒤로 돌려 날짜를 조정할 수 있습니다. 조정이 끝난 후에는 위치 1로 눌러 다시 원위치시켜 주십시오.

△ **주의:** 21시와 0:30시 사이에는 날짜 조정을 하지 말아 주십시오.

3. **시간 조정:** 크라운을 위치 3까지 뽑을 경우 초침이 정지하게 됩니다. 이때 크라운을 앞뒤로 돌려 시간을 조정할 수 있습니다. 크라운을 위치 1로 원위치 시킬 경우 초침이 다시 작동하므로 초 단위의 시간을 맞출 수 있습니다.

**크로노그래프 기능:**

- **버튼 A:** 시작 - 멈춤, 시작 - 멈춤의 식으로 작동하게 됩니다.  
1/8초부터 12시간까지 측정 가능합니다.
- **버튼 B:** 동작을 멈춘 후에 버튼을 눌러 0의 위치로 리셋할 수 있습니다.

**유의 사항:** 크로노그래프가 정지한 후 0의 위치로 리셋할 수 있습니다. 크로노그래프의 버튼 A, B를 동시에 누르지 마십시오.



**크로노그래프 기능과 스플릿-세컨드 기능:**

스플릿-세컨드 기능은 크로노그래프 기능이 작동되는 동안 두 개의 분리된 기록을 측정할 수 있는 기능입니다.

1. 버튼 A를 눌러 크로노그래프를 작동시킵니다.
2. 두 개의 분리된 기록을 측정하기 위해, 버튼 C를 누릅니다. 그러면, 스플릿-세컨드 초침 D가 멈추게 됩니다. 그동안 또 하나의 초침은 계속해서 작동하게 됩니다.

△ **주의:** 스플릿-세컨드 초침이 정지되어도 크로노그래프 초침 F, 분침 E와 시침 G는 계속해서 이동하게 되므로 측정된 시간을 즉시 기록하는 것이 좋습니다.

3. 버튼 C를 누르면 정지되어 있던 스플릿-세컨드 초침(D)은 다시 크로노그래프 초침 F를 순간적으로 따라잡아 함께 작동합니다.
4. 다시 분리된 시간을 측정해야 할 경우 위의 2번 과정부터 반복합니다.
5. 버튼 A를 눌러 크로노그래프 기능을 정지시킬 수 있습니다.
6. 버튼 B를 눌러 크로노그래프 기능을 리셋합니다.

△ **주의:** 크로노그래프 기능을 리셋하기 전에, 3번 과정에서 설명한 것과 같이 세컨드 초침은 일반 크로노그래프 초침과 동일한 위치에 있어야 합니다.

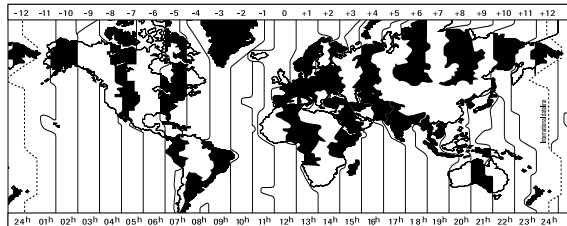

사용자가 동쪽으로 여행을 하게 될 경우(예, 런던에서 홍콩으로 여행할 경우) 크라운을 위치 2의 위치로 뽑아 시침을 앞으로 이동시킵니다(이 경우 8시간). 위의 그림은 시차를 계산하기 위한 지도입니다.

사용자가 서쪽으로 여행을 하게 될 경우(예, 런던에서 뉴욕으로 여행할 경우) 크라운을 위치 2의 위치로 뽑아 시침을 뒤로 이동시킵니다. (이 경우 5시간). 위의 그림은 시차를 계산하기 위한 지도입니다.

이 모든 경우에 대해서, 24시간 표시 시침 또는 디스크는 단번에 본국(이 경우 런던)의 시간을 볼 수 있게 해줍니다. 현재 여행 중인 뉴욕의 시간을 확인하는 것은 통상적인 방식으로 시계에 표시되게 됩니다. 시계에 표시된 날짜는 시침이 돌아가는데 따라 하루 뒤로, 혹은 하루 앞으로 조정될 수 있습니다.

**CALIBRES 8605, 8615, 8906 (그림. VII)**

**CALIBRE 3603 (그림. XXIV)**

**CALIBRES 8938, 8939 (그림. XIII)**

**CALIBRES 9605, 9615 (그림. XXVIII)**

**세계 기능:**

크라운은 3가지 위치에서 작동합니다.

1. **일반 위치(착용 시 위치):** 크라운이 케이스 안에 밀어넣은 상태일 때, 방수 기능이 보장됩니다.



**간헐적인 와인딩:** 시계를 60시간(Calibre 3603: 52시간) 이상 착용하지 않은 경우, 위치 1 상태에서 크라운을 돌려 시계를 와인딩 해주십시오.

- 지역별 시간대 조정과 날짜 조정:** 크라운을 위치 2까지 뽑고 앞뒤로 돌릴 경우 시침은 한 시간 단위로만 건너뛰게 됩니다. 자정을 지나가면 날짜를 앞뒤로 조정할 수 있습니다. 조정 후 크라운을 다시 위치 1로 눌러주십시오.
- 시간 조정:** 24시 - 시 - 분 - 초. 크라운을 위치 3까지 뽑을 경우 초침이 정지하게 됩니다. 이때 크라운을 앞뒤로 돌려 시간을 조정할 수 있습니다. 크라운을 위치 1로 원위치 시킬 경우 초침이 다시 작동하므로 초단위의 시간을 맞출 수 있습니다.

### 두 지역의 'GMT' 시간대 기능 (calibres 8605, 8615, 8906, 3603, 9605, 9615)

24시간 스케일 베젤에 표시된 삼각형의 포인트와 “24시간” 표시 시침을 이용하여 여행자는 손쉽게 고향의 시간을 확인할 수 있습니다.

#### 일반 시침과 24시간 표시 시침의 동시 조정

크라운을 위치 2까지 뽑아 24시간 표시 시침이 문자판 위에 가리키고 있는 시간과 동일한 시간을 가리킬 때까지 일반 시침을 조정합니다. 이때, 오전 오후 시간을 구분해야 합니다.

24시간 표시 시침의 조정이 끝난 후에는 일반 시침이 해당 지역 시간을 나타낼 수 있도록 조정합니다.

### 24시간 '월드타이머' 디스크 (calibres 8938, 8939)

여행자는 “24시간” 디스크를 통해, 다이얼에 표시된 지역 또는 도시의 다양한 시간대를 언제든지 확인할 수 있습니다.



#### 시간과 날짜 조정:

크라운을 위치 3까지 뽑아 분침과 표준시의 24시간 디스크가 협정세계시(UTC)를 표시할 때까지 돌립니다. 표준시의 24시간 디스플레이는 여러 시간대(다이얼에 표시된 도시 또는 지역)에 해당하는 시간을 정확하게 표시하도록 조정되어야 합니다.

크라운을 위치 1로 되돌려 무브먼트를 작동시킵니다.

크라운을 위치 2까지 뽑아 시침을 한 시간씩 앞뒤로 돌리면서 날짜를 조정한다음, 시침이 선택한 시간대에 오도록 위치시킵니다. 자정을 지나 날짜가 변경되면 오전 오후 시간대를 구분해야 합니다.

서머 타임이 있는 도시/지역의 경우, 서머 타임이 적용될 때 시계에 표시된 시간에 한 시간을 더하십시오.

### 크로노그래프 기능 (calibres 3603, 9605, 9615)

- 버튼 A:** 시작-멈춤, 시작-멈춤의 식으로 작동하게 됩니다. 1/8초부터 12시간까지 측정 가능합니다.
- 버튼 B:** 재 설정 (정지 이후 작동).

**유의 사항:** 크로노그래프가 정지한 후 0의 위치로 리셋할 수 있습니다. 크로노그래프의 버튼 A, B를 동시에 누르지 마십시오 (Calibre 3603).



### 크로노미터 인증받은 무브먼트가 탑재된 OMEGA 시계

OMEGA 크로노미터는 ISO 3159(NIHS 95-11) 규정에 따라 중립적인 공인 검사기관이 실시하는 모든 시험에 합격한 초정밀 시계입니다. 총 15일에 걸친 테스트는 하나하나의 무브먼트에 대해서 5가지의 손목 위치와 세 가지 상이한 온도의 조건 하에서 진행됩니다. 모든 크로노미터는 무브먼트 위에 고유 번호가 새겨져 있어 유니크함을 지닙니다.

NIHS: 스위스 워치메이킹 산업 기준(Norme de l'industrie horlogère suisse)

### Master Chronometer(마스터 크로노미터) 인증을 받은 오메가 시계

오메가는 스위스 공인 크로노미터 무브먼트 인증 이외에 METAS의 인증을 취득하기 위하여 10일 간의 추가적인 테스트를 진행합니다. 해당 테스트는 완성된 시계의 시뮬레이션을 기반으로, 우수한 정밀성과 정적 자기장(1.5테슬라/15,000가우스)에 대한 저항력, 파워 리저브, Master Chronometer(마스터 크로노미터) 시계의 방수성을 보장하기 위함입니다. 각 시계를 통해 획득된 과정, 측정용 장치와 테스트 결과는 METAS를 통해 인증됩니다.

METAS: 스위스 계측학 연방학회



고객님께서 구입하신 오메가 시계는 15,000가우스의 자기장에도 견딜 수 있도록 설계되었습니다. 이는 일상적인 착용에서 시계가 노출될 수 있는 자기장의 강도를 초과하는 수준입니다(예를 들어, 핸드백 잠금 장치에 사용되는 자석의 경우 2,000가우스 정도의 자기장을 발생시킵니다). 고객님의 시계는 자기장 안에서도 정상적으로 작동할 뿐만 아니라, 자기장에 노출된 이후에도 원래의 정밀한 성능을 그대로 유지합니다.



### 열 보정장치가 부착된 쿼츠 시계

열 보정장치 전자 모듈을 탑재한 이 무브먼트는 외부의 열로 인해 발생될 수 있는 상황에서도 정확함을 유지합니다.

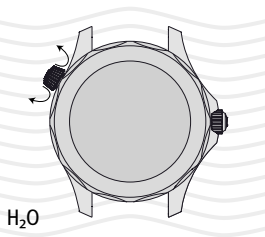

잠수 시 밸브 잠금 상태 유지

H<sub>2</sub>O

고압실에서 밸브 잠금 상태 유지

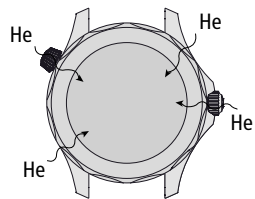

He

감압 시 밸브 풀린 상태 유지

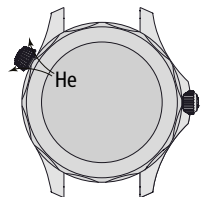

OMEGA Seamaster 제품은 헬륨 방출 밸브라고도 불리는 헬륨 방출 장치를 내장하고 있으며 포화 잠수 작업을 하는 아마추어 또는 전문 다이버를 위해 개발되었습니다. 이 기술적인 잠수 방법은 주로 심해 수중 작업에서 사용됩니다. 잠수작업을 시작하기전, 다이버는 잠수할 수심과 동일한 압력을 지닌 고압실 속에 들어가 산소와 수소, 헬륨을 포함하는 복합적인 기체 혼합물 속에서 머무르게 됩니다. 이 기술은 감압으로 인한 사고의 위험을 줄여주면서 매우 긴 시간 동안 잠수할 수 있도록 해줍니다. 작업이 끝난 후에는 고압실 속에 있는 다이버가 대기압에 적응할 수 있도록 서서히 감압 단계를 거치게 됩니다.

고압실 또는 심해 작업장에 머무르는 긴 시간 동안, 헬륨이 시계 내부로 침투할 수 있습니다. 침투한 헬륨은 감압 단계에 이르러 시계 내부에서 과도하게 팽창하여 제품을 훼손할 수 있습니다. 헬륨 방출 장치는 감압 단계에서의 과도한 압력을 배출하는 기능을 합니다.



### 헬륨 방출 밸브 사용법

#### 수동 헬륨 방출 밸브:

수동 헬륨 방출 밸브가 장착된 시계인 경우, 잠수 시 물이 침투하는 것을 막기 위해 밸브는 항상 잠겨 있어야 합니다.

밸브는 고압실 속에서 감압(다이버가 대기압으로 돌아올 때)이 이루어지는 동안에만 풀어줍니다.

**주의:** 밸브가 풀린 상태에서도 5bar(50m/167ft)의 고압까지 방수가 가능합니다. 하지만 시계가 물에 닿거나 잠길 경우에는 항상 밸브를 잠그실 것을 권장합니다.

상태 표시 가능 장착 모델: 밸브가 풀렸을 때 빨간색 표시(A)가 보입니다.

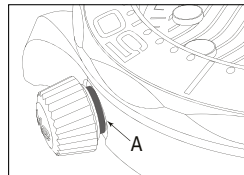

조정 버튼 장착 모델: 밸브에 캘린더 조정 버튼이 통합되어 있습니다. 밸브 중앙에 위치한 조정 버튼(B)은 밸브가 완전히 잠겼을 때 작동합니다.

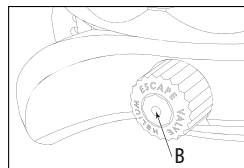

**자동 헬륨 방출 밸브:** 시계에 자동 헬륨 방출 밸브(C)가 있으면 조작하지 않아도 됩니다.

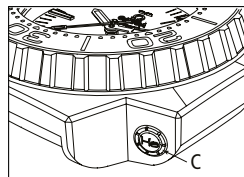



크로노그래프의 중앙의 큰 초침 바늘과 해당 스케일 사이에서 원하는 정보(타키미터, 펄스미터)를 최대 60초 동안 읽으실 수 있습니다. 텔레미터는 중앙의 큰 초침 바늘이 가리키는 거리에 매 분당 경과한 20km를 추가하여 분 카운터를 이용하는 것이 가능합니다.

### 타키미터 스케일의 이용

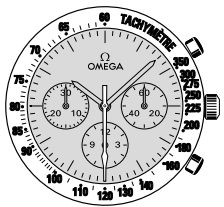

예: 차량의 시속 계산.

차량이 1km의 구간을 주파하는데 걸리는 시간을 측정합니다. 중앙의 큰 초침 바늘이 가리키는 타키미터의 숫자를 읽습니다. 이 경우, 차량은 시속 120km/h로 달린 것입니다.

### 펄스미터 스케일의 이용

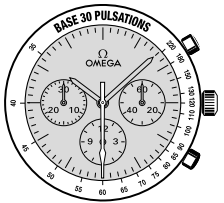

예: 매 분당 맥박 수 계산.

크로노그래프를 작동 시키고 맥박 수를 측정합니다. 크로노그래프의 스케일에 기입되어 있는 기준 맥박수에서 크로노그래프를 중지시킵니다(여기서는 30번째 맥박). 이때 크로노그래프 바늘이 가리키는 펄스미터의 숫자가 분당 맥박수를 나타냅니다. 그림은 분당 맥박수 60입니다.



### 텔레미터 스케일의 이용

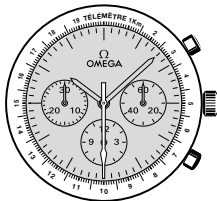

예: 천둥과 같이 빛과 소리가 발생한 지점과 사용자가 위치한 장소 사이의 거리 계산.

크로노그래프는 번개와 같은 불빛이 감지 되었을 때 작동되고 천둥 소리가 들리는 시점에 정지됩니다. 여기서는 천둥이 9.9km의 지점에서 발생하였습니다.

### 크로노그래프 분침 읽기 (씨마스터 다이버 300M, ETN2 15)

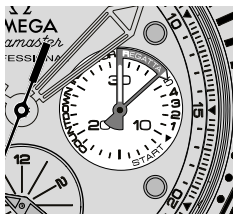

예: 레가타 출발 전 시간 측정

3시 방향에 위치한 분침:

내부 타이머는 레가타 핸즈의 흰색 부분으로 크로노그래프의 분을 읽을 수 있게 합니다.

외부 타이머는 레가타 출발 시작 전 카운트 다운의 5분을 읽을 수 있게 합니다.

항해자에게 출발선 근처에 보트를 위치 시키도록 하면서 레가타 시작 전 5분에 크로노그래프의 첫 번째 타이머를 누릅니다.

### 크로노그래프 미닛 카운터 확인 (씨마스터 다이버 300M, 제36회 아메리카스 컵)

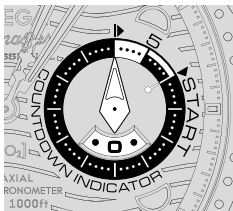

예: 레가타 시작 전 카운트다운

3시 방향 카운터:

해당 카운터에는 분침과 시간 표시침이 있습니다. 인디케이터의 화이트 컬러 부분은 레가타 시작 전 10분 카운트다운을 의미합니다. 레가타 시작 전 단계는 두 부분으로 나뉩니다. 첫 번째 5분은 보트와 크루를 준비하는 데, 나머지 5분은 보트의 위치를 잡는 데 할당됩니다.

레가타 시작 10분 전, 첫 번째 시그널에 크로노그래프를 작동합니다.

OMEGA 시계만이 스트랩을 위해 특별히 제작된 폴드오버 클래스프를 사용합니다. 사용자의 편의를 위해 OMEGA는 OMEGA가 지정한 공식 고객센터 센터를 방문하여 고무 스트랩의 길이를 조정받으실 것을 권장합니다.

**열기(그림. 1):** 버클 양쪽에 있는 두 개의 푸쉬 버튼을 눌러 위로 당깁니다.



그림. 1



그림. 2

**잠그기(그림. 2):** 손목에 오메가 시계를 착용한 상태에서 찰칵 소리가 날 때까지 버클을 잠급니다.

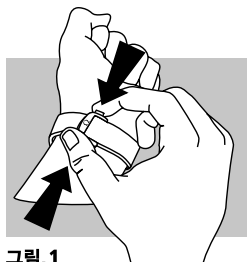
**길이 조절(그림. 3):** 두 개의 유동장치 A와 걸쇠 B로부터 긴 쪽의 스트랩을 풀니다. 손목에 맞게 앞뒤로 밀거나 당겨서 밴드 길이를 조절하고 걸쇠와 두 개의 유동장치로 밴드를 고정시킵니다. 손목에 직접 착용해보고 손목에 맞지 않을 경우에는 원하는 길이로 맞춰질 때까지 앞으로 설명한 순서대로 반복합니다.

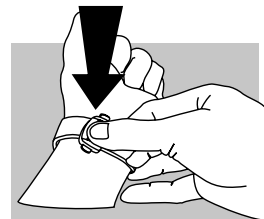

그림. 3

**폴드오버 클래스트프:**

**열기(그림.1):** 클래스트프를 열기 위해 오메가 시계 버클 양 측면에 있는 두 개의 푸셔를 누르고 버클을 위쪽으로 올려줍니다.

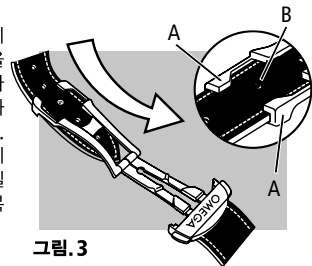
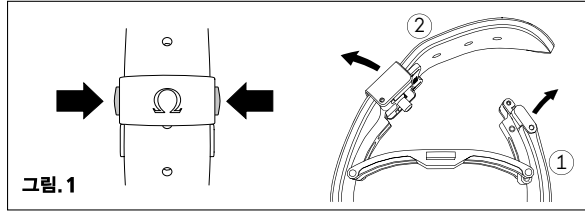

**잠그기:** 손목에 오메가 시계를 착용한 상태에서 12시 방향으로 접히는 폴더를 닫습니다(1). 가죽 스트랩을 끼우는 쇠고리에 6시 방향으로 스트랩을 보냅니다(2). 그리고 찰칵 소리가 날 때까지 6시 방향의 접히는 폴더를 닫습니다.

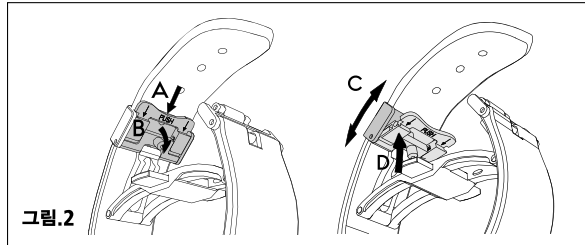

**길이 조절(그림.2):** 스트랩을 풀기 위해 (B) 스트랩을 위아래로 움직인 후 아래 방향으로 푸셔 «PUSH»를 누르세요(A). 원하는 설정 위치에 놓이도록 한 뒤 뒷개 안쪽의 스트랩을 잡아서 끕니다(C). 스트랩을 손상시키지 않기 위해 클래스트프를 구멍에 잘 맞추고 다시 푸셔를 눌러 잠급니다(D). 손목에 직접 착용해보고 맞지 않을 경우에는 원하는 길이를 맞출 때까지 앞에서 설명한 순서대로 반복합니다.

**폴딩 클래스트프를 장착한 메탈 메쉬 브레이슬릿:**

**열기(그림 1):** 클래스트프 양쪽에 있는 두 개의 푸시 버튼을 누른 다음 위로 당깁니다.

**닫기(그림 2):** 손목에 오메가 시계를 착용하고 딸깍 소리가 날 때까지 클래스트프를 잠급니다.

**브레이슬릿 길이 조정(그림 3):** 잠금 탭을 들어올려 스트랩을 분리합니다. 원하는 길이에 맞게 다시 스트랩을 밀어넣은 다음, 잠금 탭이 딸깍 소리가 날 때까지 눌러 포지션을 고정합니다.

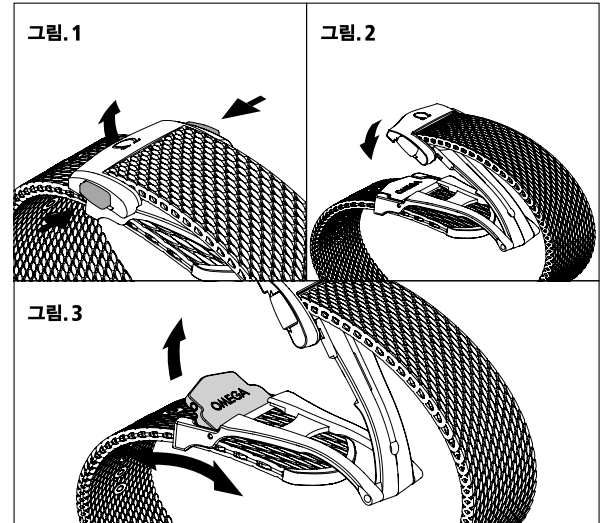

**메탈 메쉬 브레이슬릿 버클:**

**열기(그림 1):** 클래스트프 양쪽에 있는 두 개의 푸쉬 버튼을 눌러 위로 당깁니다.

**닫기(그림 2):** 손목에 오메가 시계를 착용하고 슬라이드웨이 내부에 스트랩을 넣은 후 딸깍 소리가 날 때까지 클래스트프를 잠급니다.

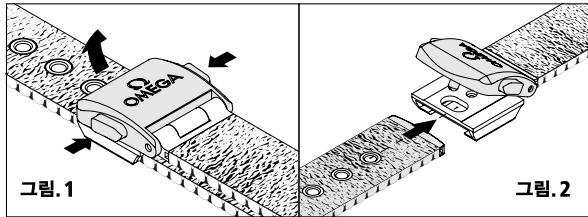

**브레이슬릿 길이 조정(그림 3):** 클래스트프를 열어 캐치에서 긴 섹션을 풀어줍니다. 브레이슬릿을 필요한 방향으로 조정하고 캐치에 다시 끼웁니다. 시계가 손목에 맞는지 사이즈를 확인하고 필요한 경우 다시 조정합니다.

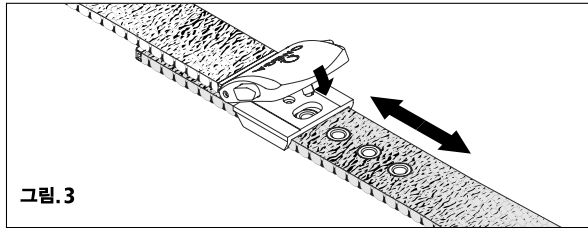

**랙 앤 푸셔 클래스트프:**

정교한 길이 조절기 사용:

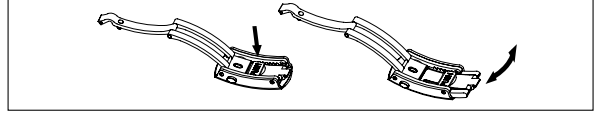

**길이 조절이 가능한 랙 앤 푸셔 폴딩 클래스트프:**

정교한 길이 조절기 사용:

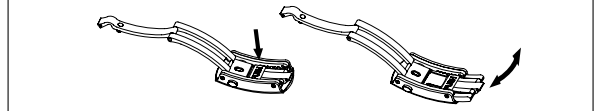

다이빙 익스텐션 사용:



**플로프로프 클래스트프:**

길이 조절이 가능한 랙 앤 푸셔 폴딩 클래스트프:



다이빙 익스텐션 사용:

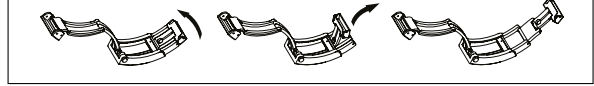

**참고:** 다이빙 익스텐션을 접으려면 역순으로 단계를 반복하십시오.



**길이 조정 시스템이 내장된 버터플라이 클래스프:**

**길이 조정 시스템 조정 방법:** 커버의 양 측면에 위치한 두 개의 푸셔를 누른 채 클래스프를 연 다음(A) 위쪽으로 들어올립니다(B).

브레이슬릿을 펼친 다음(C) 하단에 위치한 푸셔를 누른 채로(D) 폴딩 부분을 원하는 위치에 놓도록(E) 합니다.

원하는 위치에 두고 푸셔에서 손을 떼면 후 브레이슬릿을 6시 방향으로 당긴 뒤(F) 12시 방향으로(G) 닫아줍니다.

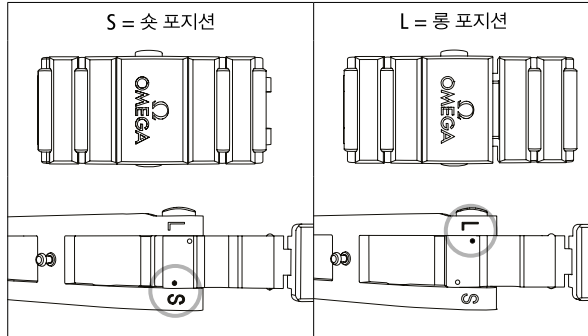
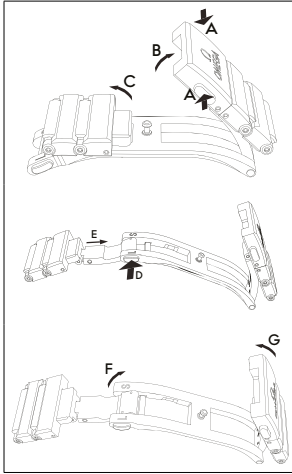

**회전식 베젤의 이용:** 푸셔 A를 누른 상태에서 베젤을 회전시켜 주십시오.

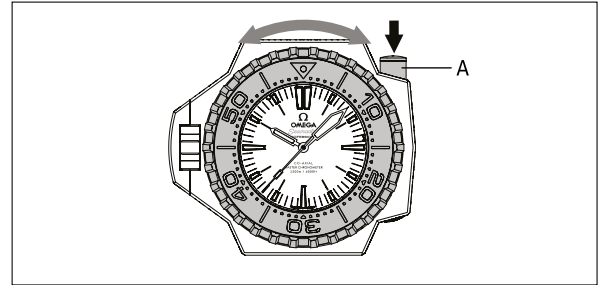

**크라운의 이용:** 크라운 B를 사용하려면 조정 전에 나사식으로 돌려 빼내주어야 크라운 C 커버가 미끄러집니다. 조정 후에는 크라운을 1단계 위치로 누르면서 돌려 잠궂주어야 100%의 방수 기능을 발휘할 수 있습니다.

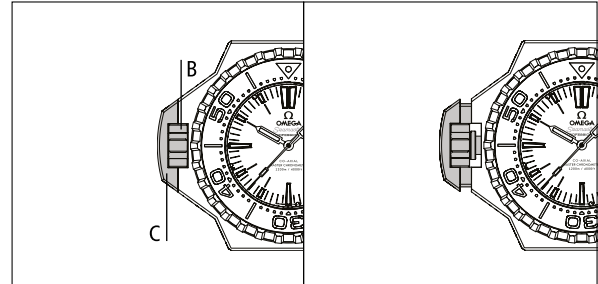

**참고:** 크라운이 9시 위치에 있더라도 기능은 동일합니다.

## 블헤드 크라운

**블헤드 크라운 조이기:** 블헤드 크라운을 조이려면 블랙 마크가 상단을 향하도록(그림. 1) 크라운을 놓고 크라운을 누른 상태에서 시계 방향으로 90도 회전시킵니다(그림. 2).



그림. 1

그림. 2

## 리트랙터블 크라운

**리트랙터블 크라운 사용 방법:** 크라운을 누르면, 풀리면서 위치 1로 이동됩니다. 크라운을 당기면 위치 2와 3으로 이동시킬 수 있습니다. 원래 위치로 되돌리려면, 크라운이 위치 1 또는 2로 돌아 나오기 전에 위치 0(일반 착용 위치)으로 집어넣어야 합니다.

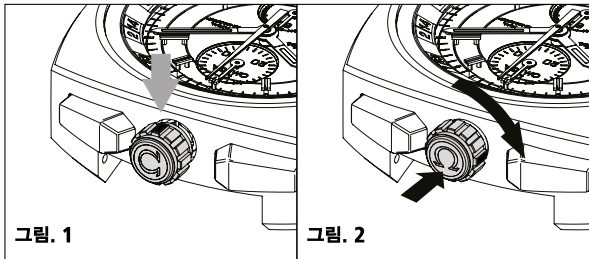
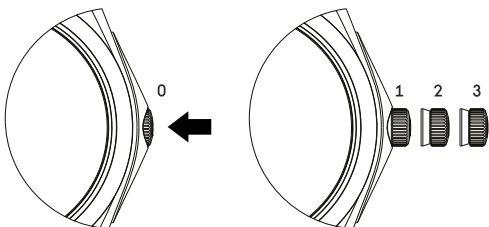

## 크로노 락

크로노 락은 크로노그래프 푸셔의 의도치 않은 작동을 방지하여 안정적인 타임키퍼를 구현하는 시스템입니다.

**크로노 락 사용 방법:** 잠금 링이 잠금 위치(A)에 있으면 푸셔가 잠깁니다.

잠금을 해제하려면 잠금 링을 크로노 위치(B)로 밀어줍니다. 그러면 푸셔를 활성화할 수 있습니다.

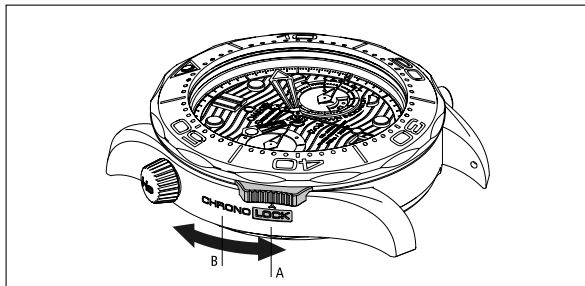

## 퀵 체인지 시스템을 장착한 스트랩

**퀵 체인지 시스템을 장착한 스트랩 사용 방법:**

**러버 스트랩 제거(그림. 1):** 버튼을 아래로 밀어 러그 사이에서 스트랩을 분리하고, 시계 케이스에서 제거합니다.

**러버 스트랩 부착(그림. 1-3):** 버튼을 아래로 밀어 피벗을 안으로 넣습니다. 스트랩을 시계 케이스의 러그 사이에 삽입합니다. 버튼을 풀고 러그 사이에서 스트랩을 정교하게 움직여, 피벗이 제 위치에 오게 만듭니다.

리치 체인지 시스템을 장착한 스트랩

**스틸 스트랩 제거(그림. 2):** 버튼을 눌러 러그 사이에서 스트랩을 분리시키고, 시계 케이스에서 제거합니다.

**스틸 스트랩 부착(그림. 2-3):** 버튼을 아래로 밀어 피벗을 안으로 넣습니다. 스트랩을 시계 케이스의 러그 사이에 삽입합니다. 버튼을 풀고 러그 사이에서 스트랩을 정교하게 움직여, 피벗이 제 위치에 오게 만듭니다.

△ **스트랩 또는 브레이슬릿이 러그 사이에 올바르게 설치되었는지 육안으로 검사하고 스트랩 또는 브레이슬릿을 부드럽게 당겨 스트랩 또는 브레이슬릿의 양측이 시계 케이스에 안정적으로 고정되었는지 확인합니다.**

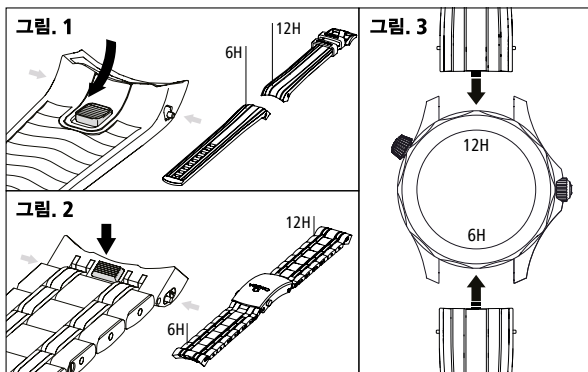

픽트그램

	칼리버 번호		타키미터
	마스터 크로노미터 인증		펄스미터
	코-액시얼 이스케이프먼트		텔레미터
	Si14 실리콘 밸런스 스프링		사파이어 크리스탈
	Spirate™ 시스템		저반사 코팅
	항자성 15,000가우스 (1.5테슬라)		양면 저반사 코팅
	열 조정 쿼츠 무브먼트		사파이어 크리스탈 케이스백
	쿼츠		세라믹 케이스
	셀프-와인딩		스크류 다운 크라운
	수동-와인딩		헬륨 방출 밸브
	크로노미터		골드 750%
	크로노그래프		세드나™ 골드 골드 750%
	타임 존 기능		카노푸스™ 골드 골드 750%
	애뉴얼 캘린더		문샤인™ 골드 골드 750%
	날짜		브론즈 골드 골드 375%
	퍼페츄얼 캘린더		플래티늄 950%
	스플릿-세컨드		팔라듐 950%
	파워 리저브 인디케이터		리퀴드메탈™
	제 2지역 시간 표시		OMEGA 세라골드™
	월드 타이머(WT)		감마 티타늄
	데이-데이트		티타늄
	문페이스		
	배터리 소진 표시 기능		

## 픽토그램



O-MEGA STEEL



세라믹 베젤



다이아몬드 세팅



리미티드 에디션



고유번호 부여 에디션



5년의 국제 품질 보증



WEEE 규정



산화-아연 버튼전지



이산화망간 리튬 버튼전지



방수 불가

방수 3바  
(30미터/100피트)방수 5바  
(50미터/167피트)방수 6바  
(60미터/200피트)방수 10바  
(100미터/330피트)방수 12바  
(120미터/390피트)방수 13.5바  
(135미터/440피트)방수 15바  
(150미터/500피트)방수 20바  
(200미터/660피트)방수 30바  
(300미터/1,000피트)방수 60바  
(600미터/2,000피트)방수 100바  
(1,000미터/3,300피트)방수 120바  
(1,200미터/4,000피트)방수 600바  
(6,000미터/20,000피트)ISO 6425:2018 표준을  
충족하는 포화 다이버 시계

OMEGA boutiques

Ω  
OMEGA

Please visit [www.omegawatches.com/stores](http://www.omegawatches.com/stores) for a list of our OMEGA agents  
请前往 [www.omegawatches.cn/stores/zh](http://www.omegawatches.cn/stores/zh) 欧米茄销售点列表



English



中文

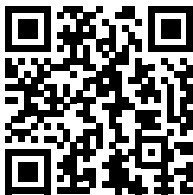

OMEGA authorized service centres

Ω  
OMEGA  
SERVICE CENTRE

Please visit [www.omegawatches.com/service-centres](http://www.omegawatches.com/service-centres) for a list of OMEGA authorized service centres

请前往 [www.omegawatches.cn/cn/customer-service](http://www.omegawatches.cn/cn/customer-service) 欧米茄特约维修中心列表



English

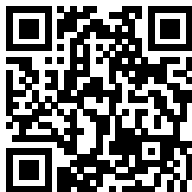

中文



Importers of OMEGA products into the European Union, the United Kingdom and Norway

Importateurs des produits OMEGA pour l'Union Européenne, le Royaume-Uni et la Norvège

Importeure von OMEGA Produkten für die Europäische Union, das Vereinigte Königreich und Norwegen

<b>Country</b>	<b>Importer according to the customs documentation</b>	<b>Address for information in case of need</b>
Austria Österreich	The Swatch Group (Österreich) GmbH Ares Tower Donau-City-Strasse 11 1220 Wien Austria	The Swatch Group (Österreich) GmbH Ares Tower Donau-City-Strasse 11 1220 Wien Austria
Belgium België Belgien Belgique	The Swatch Group (Belgium) SA/NV Chaussée de Mons 1424 1070 Bruxelles Belgium	The Swatch Group (Belgium) SA/NV Chaussée de Mons 1424 1070 Bruxelles Belgium
Bulgaria Република България	GIULIAN LTD. 11 Paris str., Office #2, floor #1 1000 Sofia Bulgaria	GIULIAN LTD. 11 Paris str., Office #2, floor #1 1000 Sofia Bulgaria
Cyprus Κύπρος Kibris	The Swatch Group Greece S.M.S.A. Sygrou & 3 Mantzagriotaki Str. Kallithea 17672 Athens Greece	The Swatch Group Greece S.M.S.A. Sygrou & 3 Mantzagriotaki Str. Kallithea 17672 Athens Greece
Croatia Hrvatska	SLOWATCH D.O.O. Produtiska Cesta 152 1000 Ljubljana Slovenia	SLOWATCH D.O.O. Produtiska Cesta 152 1000 Ljubljana Slovenia
Czech Republic Česká Republika	KVEDU Praha S.R.O. Na Prikope 17 110 00 Praha 1 Czech Republic	KVEDU Praha S.R.O. Na Prikope 17 110 00 Praha 1 Czech Republic

Denmark Danmark	The Swatch Group (Nordic) Helleruphus Strandvejen 102 B, 4th. floor 2900 Hellerup Denmark	The Swatch Group (Nordic) Helleruphus Strandvejen 102 B, 4th. floor 2900 Hellerup Denmark
Finland Suomi	The Swatch Group (Nordic) Äyritie 12 B 01510 Vantaa Finland	The Swatch Group (Nordic) Äyritie 12 B 01510 Vantaa Finland
France	The Swatch Group (France) S.A.S. 112-114, avenue Kléber 75116 Paris France	The Swatch Group (France) S.A.S. 112-114, avenue Kléber 75116 Paris France
Germany Deutschland	The Swatch Group (Deutschland) GmbH Frankfurter Straße 20 65760 Eschborn Germany	The Swatch Group (Deutschland) GmbH Frankfurter Straße 20 65760 Eschborn Germany
Greece Ελλάδα	The Swatch Group Greece S.M.S.A. Sygrou & 3 Mantzagriotaki Str. Kallithea 17672 Athens Greece	The Swatch Group Greece S.M.S.A. Sygrou & 3 Mantzagriotaki Str. Kallithea 17672 Athens Greece
Hungary Magyarország	KZM Király utca 52 l.em 8 1065 Budapest Hungary	KZM Király utca 52 l.em 8 1065 Budapest Hungary
Ireland Éire	The Swatch Group (UK) Limited Building 1000, 2nd Floor East Wing The Royals Business Park Dockside Road London E16 2QU United Kingdom	The Swatch Group (UK) Limited Building 1000, 2nd Floor East Wing The Royals Business Park Dockside Road London E16 2QU United Kingdom

Italy Italia	The Swatch Group (Italia) S.p.A. Via Washington 70 20146 Milano Italy	The Swatch Group (Italia) S.p.A. Via Washington 70 20146 Milano Italy
Latvia Latvija	DIMAX SIA 1 - 1 Valnu 1050 Riga Latvia	DIMAX SIA 1 - 1 Valnu 1050 Riga Latvia
Lithuania Lietuva	BEGALYBES VALDYMAS Antano Tumeno G. 4-10 01009 Vilnius Lithuania	BEGALYBES VALDYMAS Antano Tumeno G. 4-10 01009 Vilnius Lithuania
Luxembourg Letzebuerg	The Swatch Group (Belgium) SA/NV Chaussée de Mons 1424 1070 Bruxelles Belgium	The Swatch Group (Belgium) SA/NV Chaussée de Mons 1424 1070 Bruxelles Belgium
Malta	RJM Diffusion S.A. Avenue de la Gare 1 1003 Lausanne Switzerland	RJM Diffusion S.A. Avenue de la Gare 1 1003 Lausanne Switzerland
Netherlands Nederland	The Swatch Group (Netherlands) B.V. Kennedyplein 8 5611 ZS Eindhoven Netherlands	The Swatch Group (Netherlands) B.V. Kennedyplein 8 5611 ZS Eindhoven Netherlands
Norway Noreg Norge	The Swatch Group (Nordic) nuf Lørenveien 73D NO-0585 Oslo Norway	The Swatch Group (Nordic) nuf Lørenveien 73D NO-0585 Oslo Norway
Poland Polska	The Swatch Group (Polska) Sp. z o.o. ul. Marynarska 15 PL-02-674 Warsaw Poland	The Swatch Group (Polska) Sp. z o.o. ul. Marynarska 15 PL-02-674 Warsaw Poland
Portugal	Tempus Internacional S.A. Av. Infante D. Henrique Lote 1679, R/C Dto. CLJ. 1950 - 420 Lisboa Portugal	Tempus Internacional S.A. Av. Infante D. Henrique Lote 1679, R/C Dto. CLJ. 1950 - 420 Lisboa Portugal



Romania România	CHRONOSTYLE INTERNATIONAL SRL 5 Sofia street, Sector 1 011837 Bucharest Romania	CHRONOSTYLE INTERNATIONAL SRL 5 Sofia street, Sector 1 011837 Bucharest Romania
	Impulse Romania SRL Calea Dorobantilor 153 Sector 1 010564 Bucharest Romania	Impulse Romania SRL Calea Dorobantilor 153 Sector 1 010564 Bucharest Romania
Slovenia Slovenija	SLOWATCH D.O.O. Produtiska Cesta 152 1000 Ljubljana Slovenia	SLOWATCH D.O.O. Produtiska Cesta 152 1000 Ljubljana Slovenia
Slovakia	KVEDU Praha S.R.O. Na Prikope 17 110 00 Praha 1 Czech Rep	KVEDU Praha S.R.O. Na Prikope 17 110 00 Praha 1 Czech Rep
Spain España	The Swatch Group (España) S.A. Edificio C Miniparc 1 Calle Yuca, 2 Urbanización el Soto de la Moraleja 28109 Alcobendas Madrid Spain	The Swatch Group (España) S.A. Edificio C Miniparc 1 Calle Yuca, 2 Urbanización el Soto de la Moraleja 28109 Alcobendas Madrid Spain
Sweden Sverige	The Swatch Group (Nordic) AB Sankt Eriksgatan 47 P.O. Box 12033 SE-112 34 Stockholm Sweden	The Swatch Group (Nordic) AB Sankt Eriksgatan 47 P.O. Box 12033 SE-112 34 Stockholm Sweden
United Kingdom	The Swatch Group (UK) Limited Building 1000, 2nd Floor East Wing The Royals Business Park Dockside Road London E16 2QU United Kingdom	The Swatch Group (UK) Limited Building 1000, 2nd Floor East Wing The Royals Business Park Dockside Road London E16 2QU United Kingdom

